



## WU 06-165/T-EN54

- Softline-Design
- staubgeschützt
- BS 5839



EN 54-24:2008  
Ref. Nr.: 018-15  
ID-Code: SAA-LS09  
1438-CPR-0270

ic audio GmbH, Boehringerstraße 14a,  
D-68307 Mannheim, Germany

CE-Symbol gemäß Richtlinie 93/68EWG

Der 6W starke Lautsprecher ist mit einem 165mm Breitband-Lautsprecher-Chassis und einem 100V-Übertrager mit 3 Leistungsanpassungen ausgestattet. Das hochverdichtete, schlagzähe ABS-Kunststoff-Frontpanel in weiß sorgt für einen resonanzarmen Klang. Eine robuste Lochgitterabdeckung aus Stahlblech sorgt für durchgehende Stabilität. Für zusätzliche Betriebssicherheit sorgen die integrierte 2-polige-Keramikklemme und Thermosicherung, sowie die Feuchtigkeitsimprägnierung des Lautsprecher-Chassis.

Der Lautsprecher ist außerdem mit der Schutzklasse IP 21C gegen die Risiken von Umwelteinflüssen gesichert.

Der Lautsprecher verfügt ebenfalls über die Konformität zu dem British Standard BS 5839, Teil 8.

Schnelle und unkomplizierte Montage per Schrauben.

Produkt	WU 06-165/T-EN54
Artikel Nr.	20102245

## Akustik

Nennbelastbarkeit	6/3/1,5 W
Impedanz (100V)	1667/3333/6667 ohm
Chassis ø	165 mm
Übertragungsbereich	93 - 23.500 Hz
Frequenzgang	72 - 23.500 Hz
Schalldruckpegel 1W/1m, peak	99,1 dB
Schalldruckpegel 1W/4m, peak	87,1 dB
Schalldruckpegel Pmax/4m, peak	94,8 dB
Schalldruckpegel IEC268-5, 1W/1m	92,0 dB
Schalldruckpegel IEC268-5, Pmax/1m	99,8 dB
Empfindlichkeit EN54-24, 1W/1m	92,0 dB
Empfindlichkeit EN54-24, 1W/4m	80,0 dB
Öffnungswinkel -6dB, 500Hz	h=180° v=180°
Öffnungswinkel -6dB, 1KHz	h=180° v=170°
Öffnungswinkel -6dB, 2KHz	h=120° v=130°
Öffnungswinkel -6dB, 4KHz	h=50° v=60°

## Anschluss und Gehäuse

Anschluss	2-polige Keramikklebme
Klemmen Durchmesser	3,2 mm
Maximale Kabeldurchführung	8 mm <sup>2</sup>
Temperaturfestigkeit	-10 / +55 C°
Typ A/B	A
Maße	255x195x88 mm
Gewicht (netto)	1,40 kg
Gehäuse	ABS
Farbe	RAL 9010
Befestigung	Unterputz-Installation
IP Schutzklasse	IP21

## Zertifizierung

Ref. Nr.	018-15
ID-Code	SAA-LS09
Zertifizierungsnummer	1438-CPR-0270

## Produkteigenschaften



## Technische Zeichnung

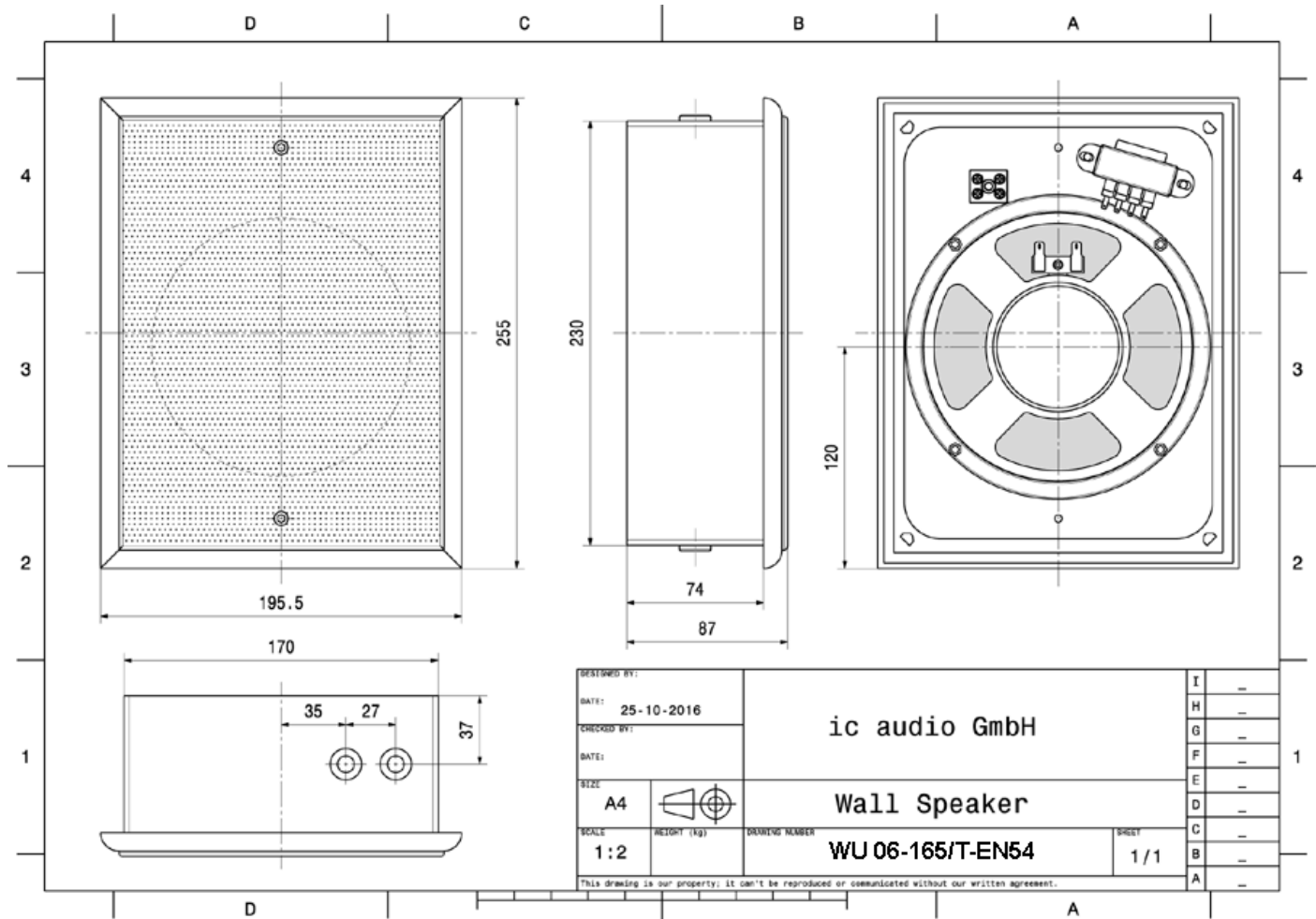

## Frequenzdiagramm

### Frequenzdiagramm

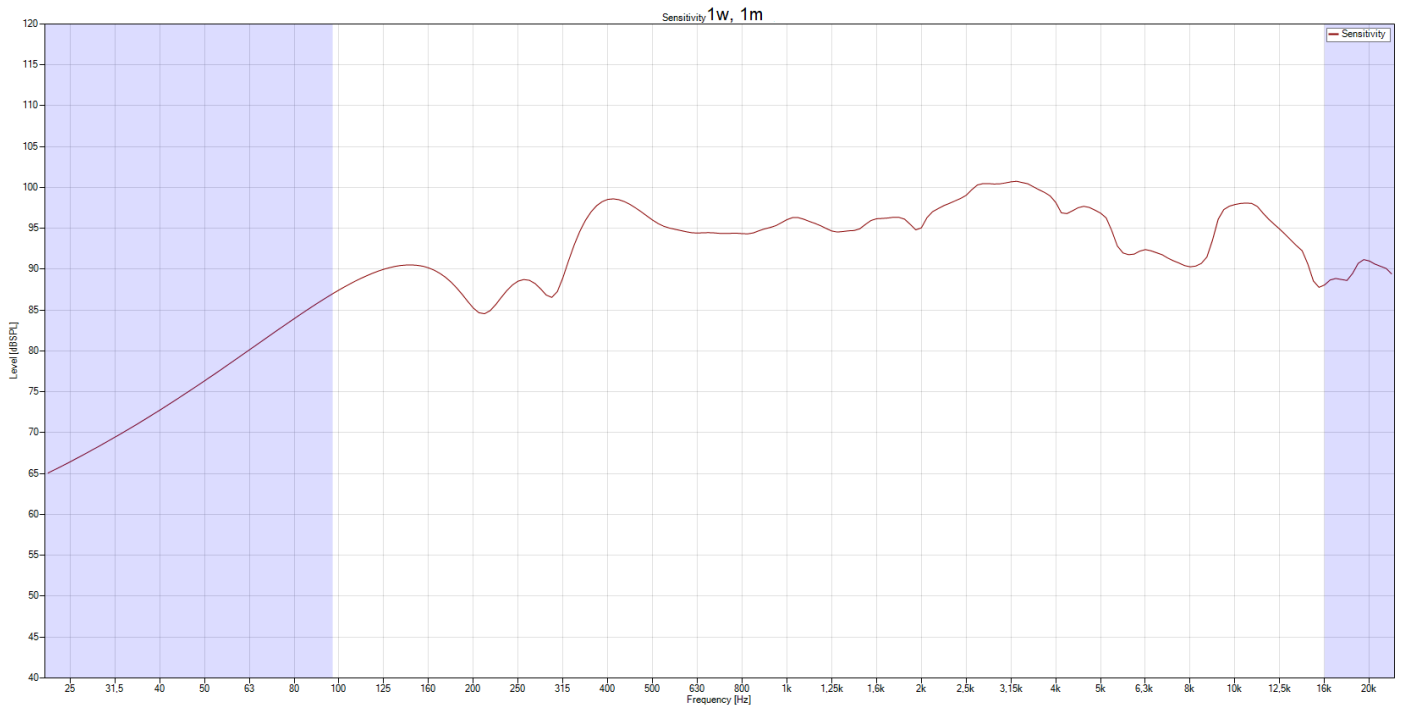

### Maximalpegel

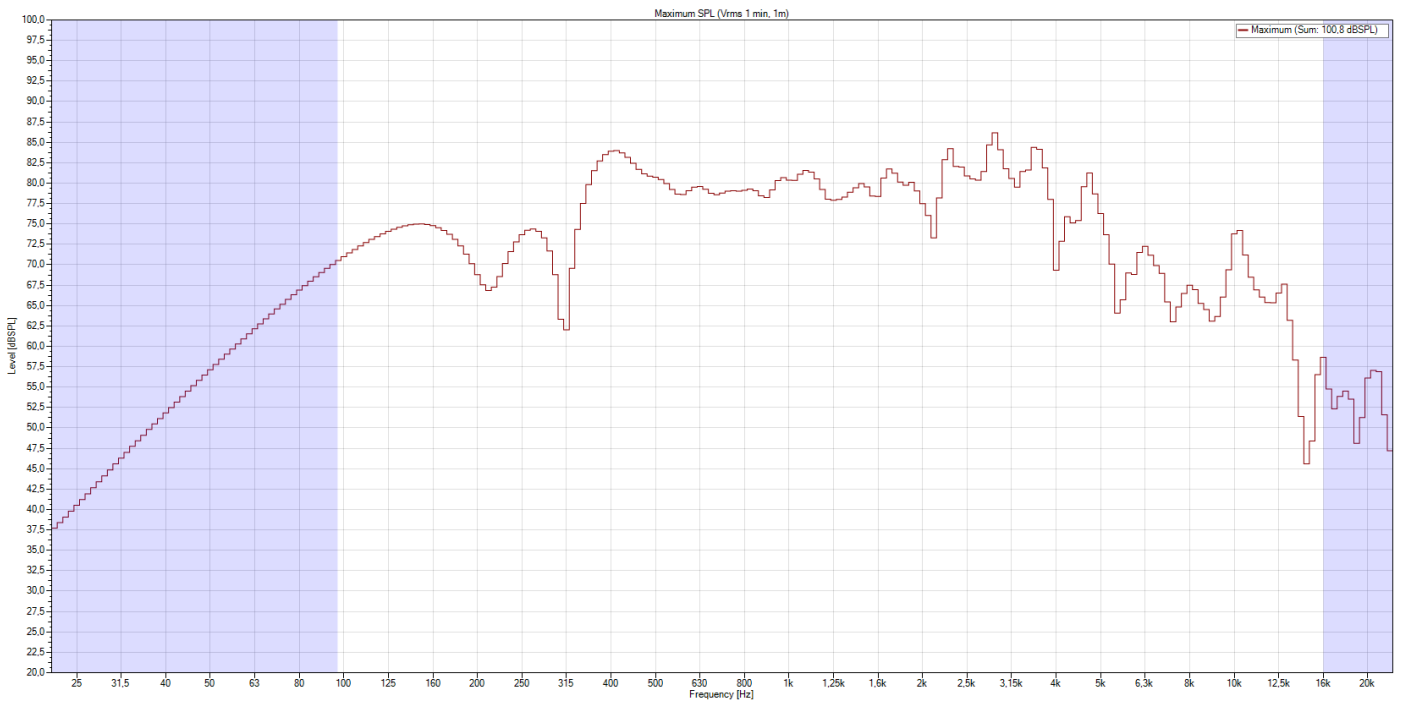

### Isobar

#### Horizontal

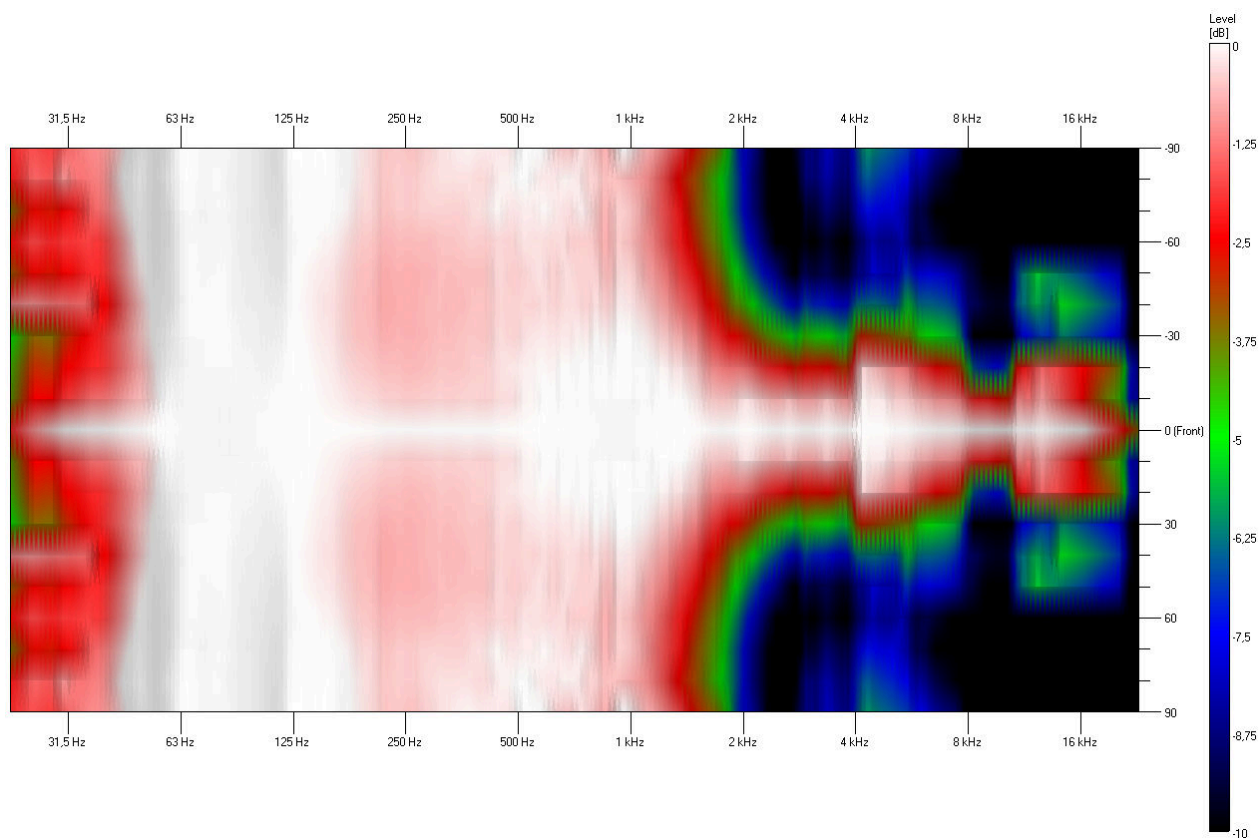

#### Vertical

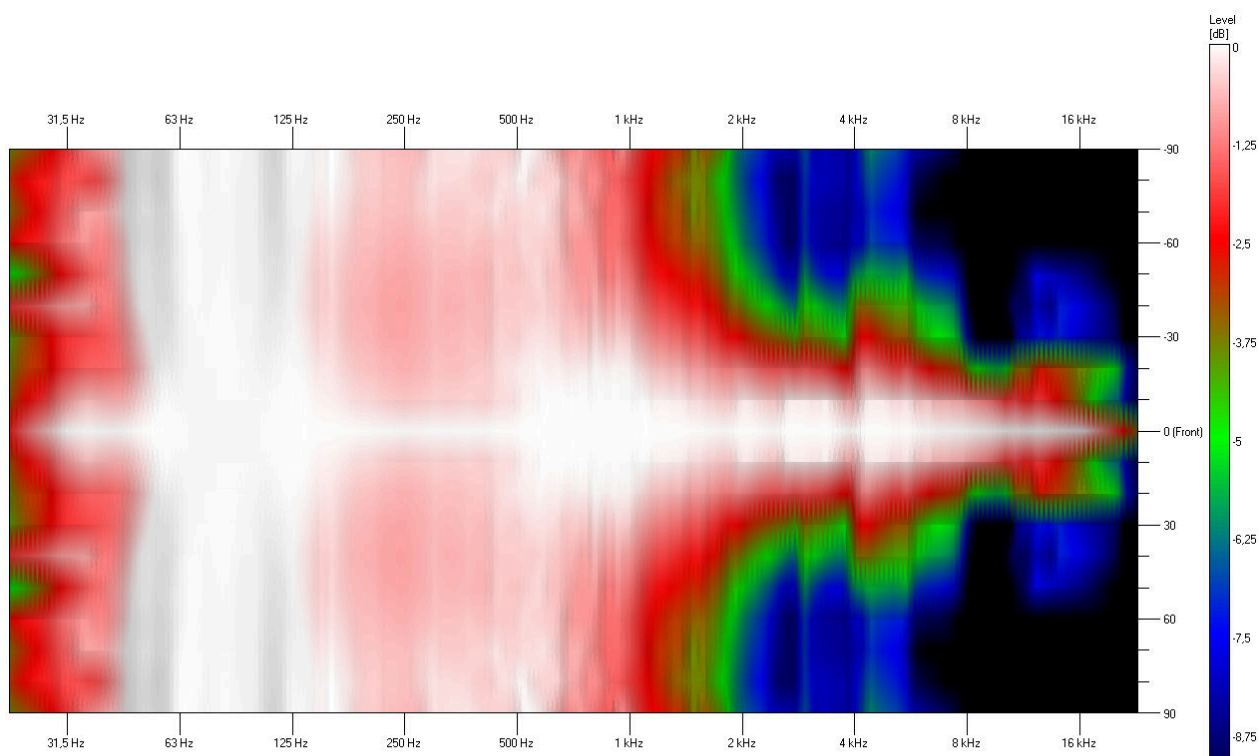

## Polardiagramm

Polardiagramm 500Hz

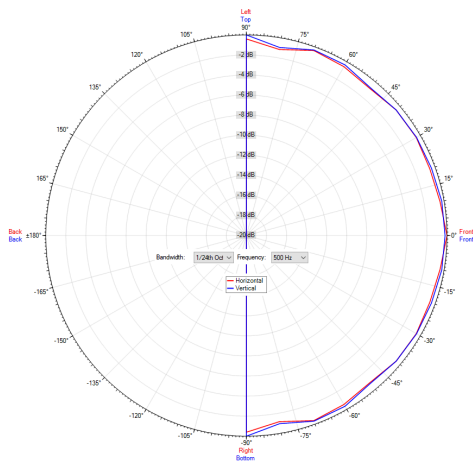

Polardiagramm 4000Hz

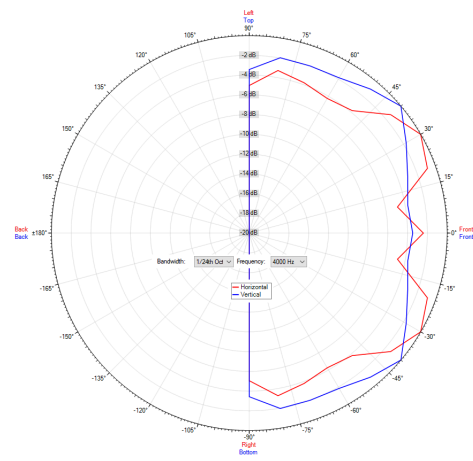

Polardiagramm 1000Hz

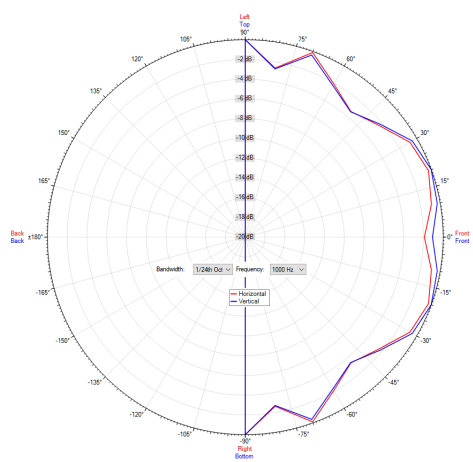

Polardiagramm 8000Hz

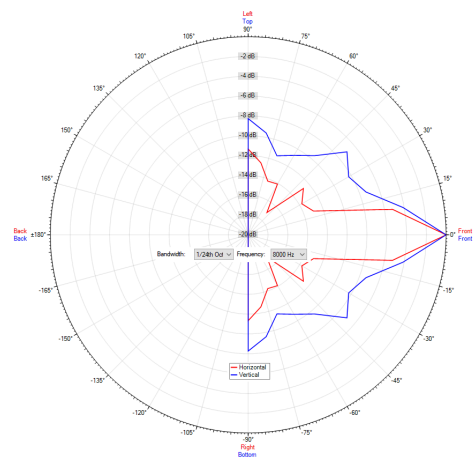

Polardiagramm 2000Hz

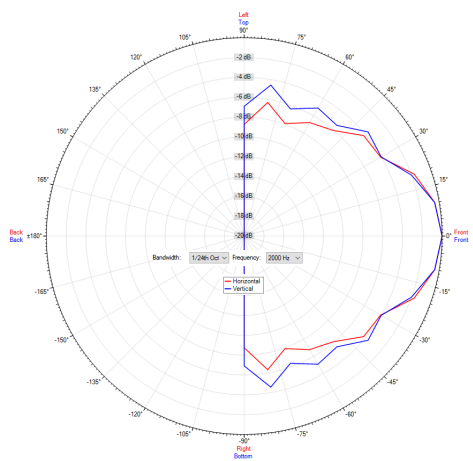

ic audio Lautsprecher sind gemäß der IEC Norm 60529 (Schutzarten durch Gehäuse) gegen das Eindringen von Fremdkörpern und Feuchtigkeit geprüft und klassifiziert. Die Klassifikation wird normgerecht durch einen festen Schlüssel gekennzeichnet. Dieser Schlüssel besteht aus den Buchstaben IP (International Protection) gefolgt von zwei Ziffern. Die erste Ziffer gibt den Schutzgrad gegen Staub an und die zweite Ziffer den Schutzgrad gegen Wasser. Bitte beachten Sie, dass die Prüfung der Produkte unter Laborbedingungen durchgeführt wurde und diese mitunter nicht mit den Bedingungen einer anderen Installationsumgebung 100%-ig vergleichbar sind. Dieser Schutz kann sich, abhängig von der Installationsumgebung, durch normale Abnutzung verringern.

RoHS konform (2011/65/EU)

Der angegebene IP-Schutzgrad basiert auf ic audio Testergebnissen und nicht auf Testergebnissen von CNBOP-PIB, da im Rahmen der Zertifizierung nur die Mindestanforderungen für EN54-24 Konformität geprüft werden.



Artikel Nr. : 20102245  
Verpackungseinheit: 8

