



TS-C 30-700/T-EN54

- Aluminium-Gehäuse
- wetterfest
- BS 5839



EN 54-24:2008
Ref. Nr.: 006-13
ID-Code: SAA-LS06
1438/CPD/0315

ic audio GmbH, Boehringerstraße 14a,
D-68307 Mannheim, Germany

CE-Symbol gemäß Richtlinie 93/68EWG

Technische Daten (elektrisch)

Bezeichnung	TS-C 30-700/T-EN54
Nennbelastbarkeit	30/15/7.5 W
Impedanz (100V)	333/667/1333 ohm
Übertragungsbereich	230 - 16.500 Hz
Frequenzgang	137 - 23.500 Hz
Schalldruckpegel IEC268-5, 1W/1m	93,0 dB

Schalldruckpegel EN54-24, Pmax/4m	96,7 dB
Empfindlichkeit EN 54-24, 1W/4m	81,0 dB
Empfindlichkeit EN54-24, 1W/1m	93,0 dB
Öffnungswinkel -6dB, 500Hz	h=360°, v=114°
Öffnungswinkel -6dB, 1KHz	h=190°, v=50°
Öffnungswinkel -6dB, 2KHz	h=160°, v=26°
Öffnungswinkel -6dB, 4KHz	h=85°, v=13°

Technische Daten (mechanisch)

Maße	700x100x92 mm
IP Schutzklasse	IP66
Gewicht (netto)	3,80 kg
Temperaturfestigkeit	-25 / +70 C°
Befestigung	Drehgelenk
Anschluss	2 x 2-polige Keramikklebme
Klemmen Durchmesser	4,0 mm
Maximale Kabeldurchführung	8 mm ²
Farbe	RAL 9006

Produkteigenschaften



Technische Zeichnung

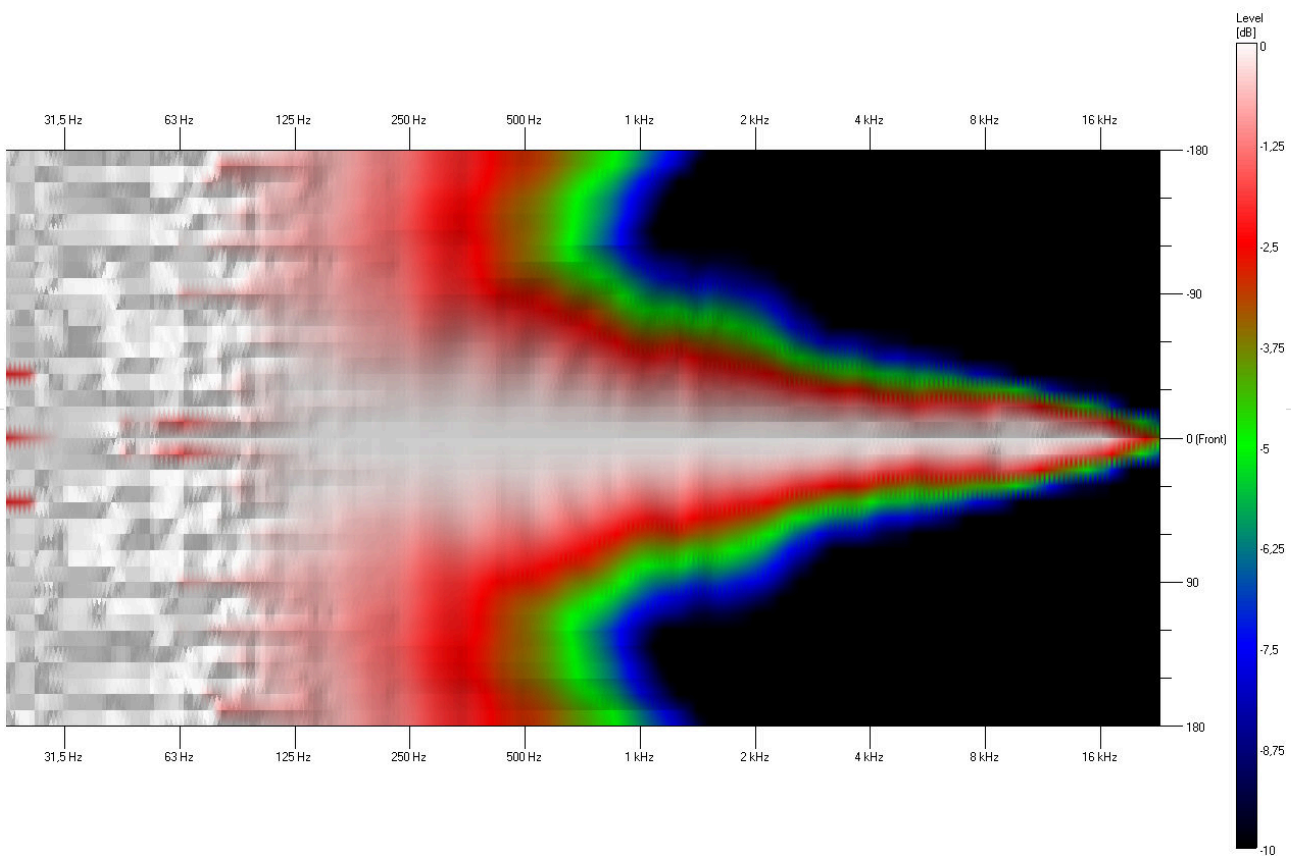
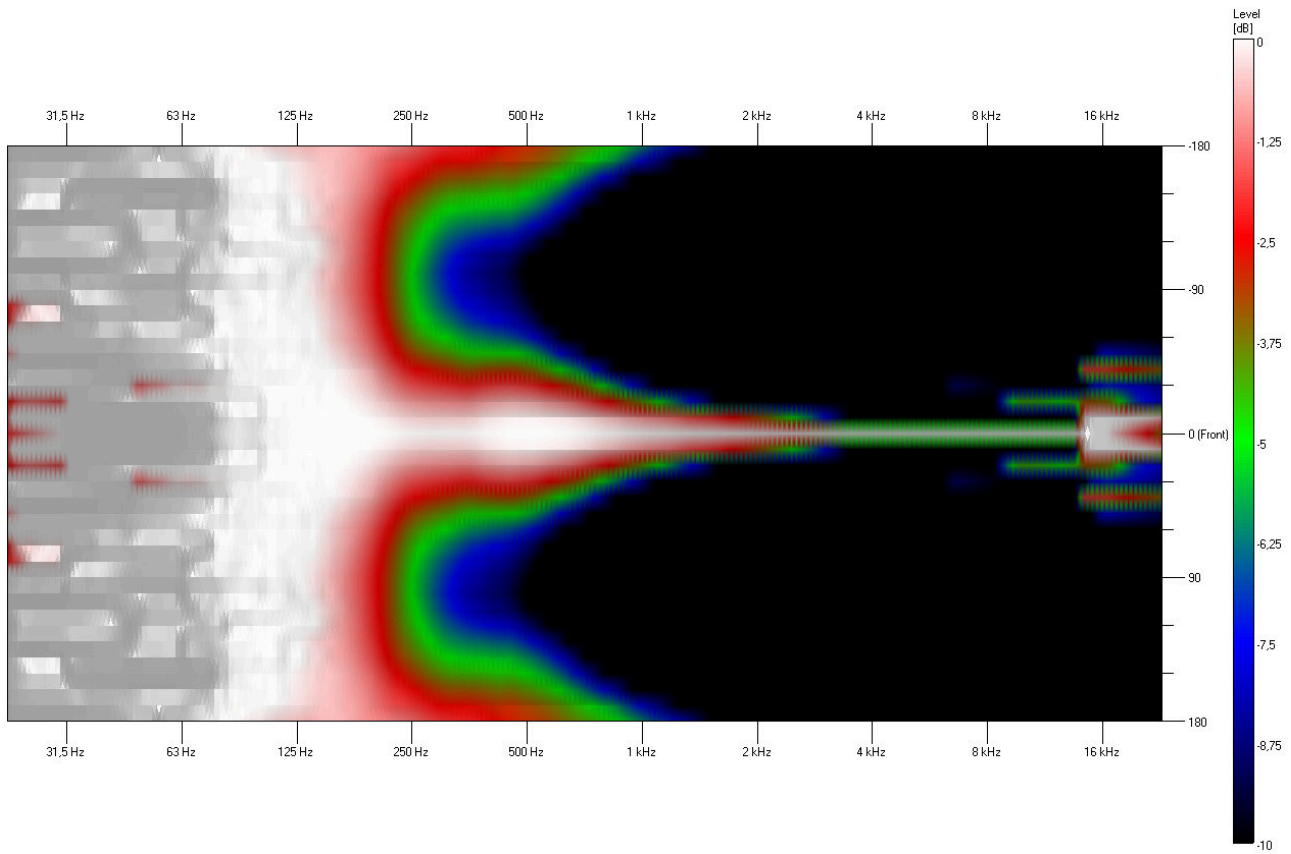

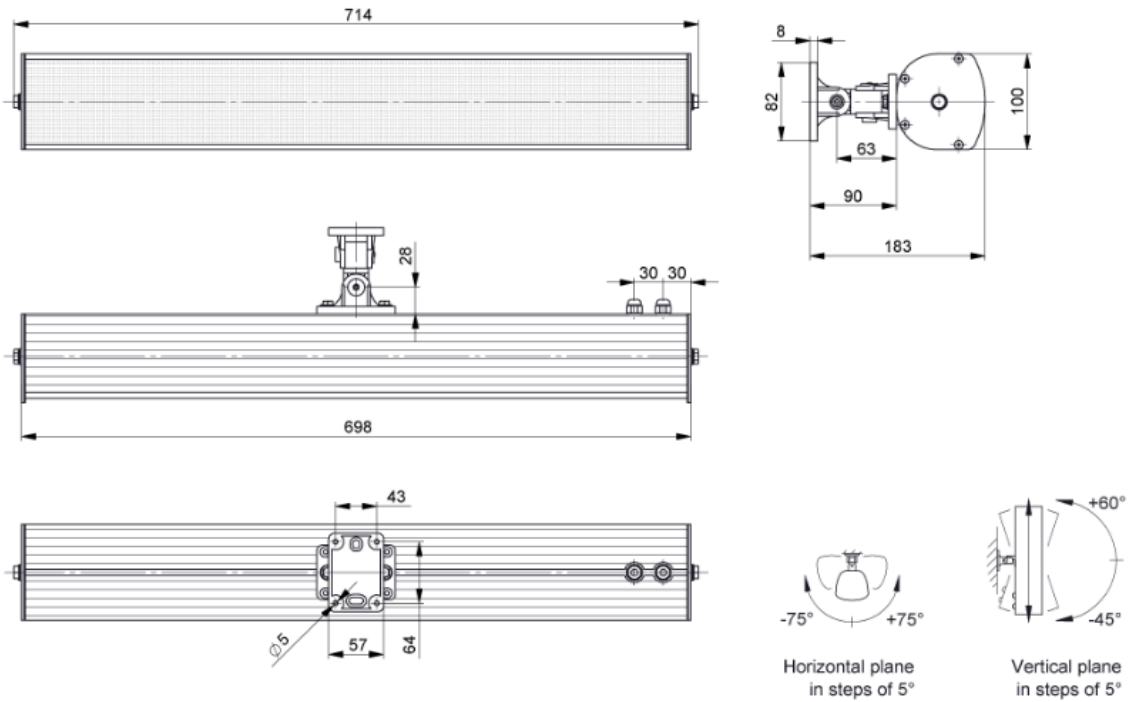

all dimensions are in mm

Frequenzdiagramm

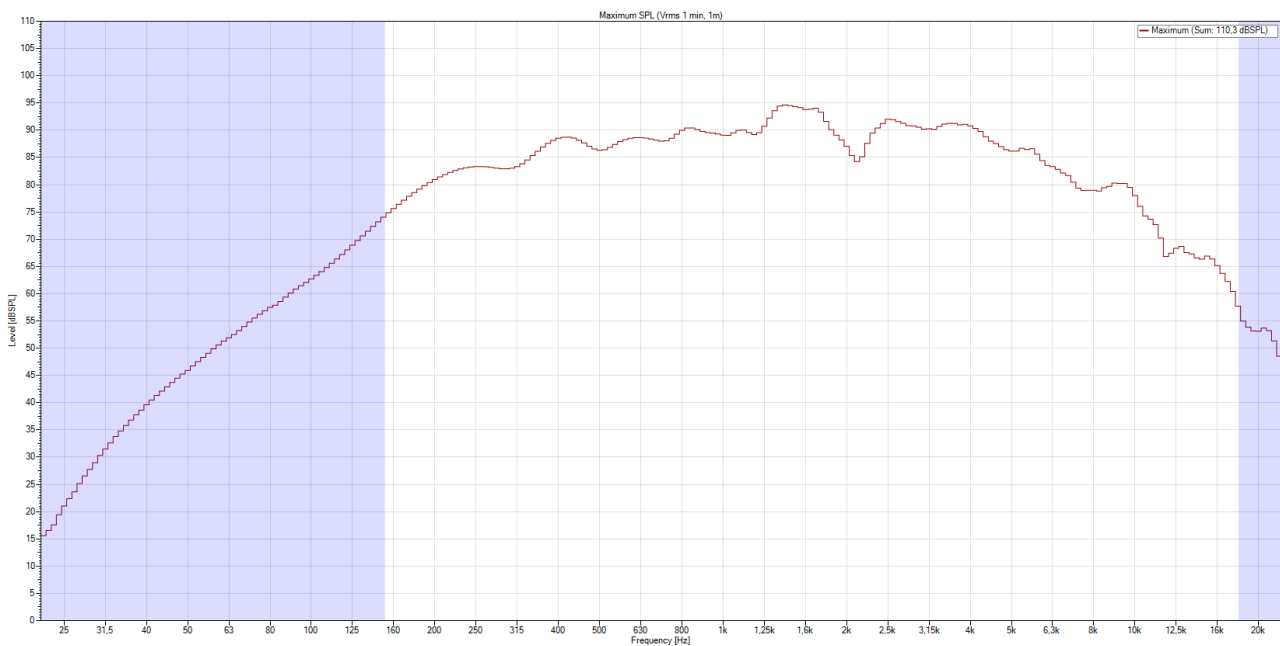

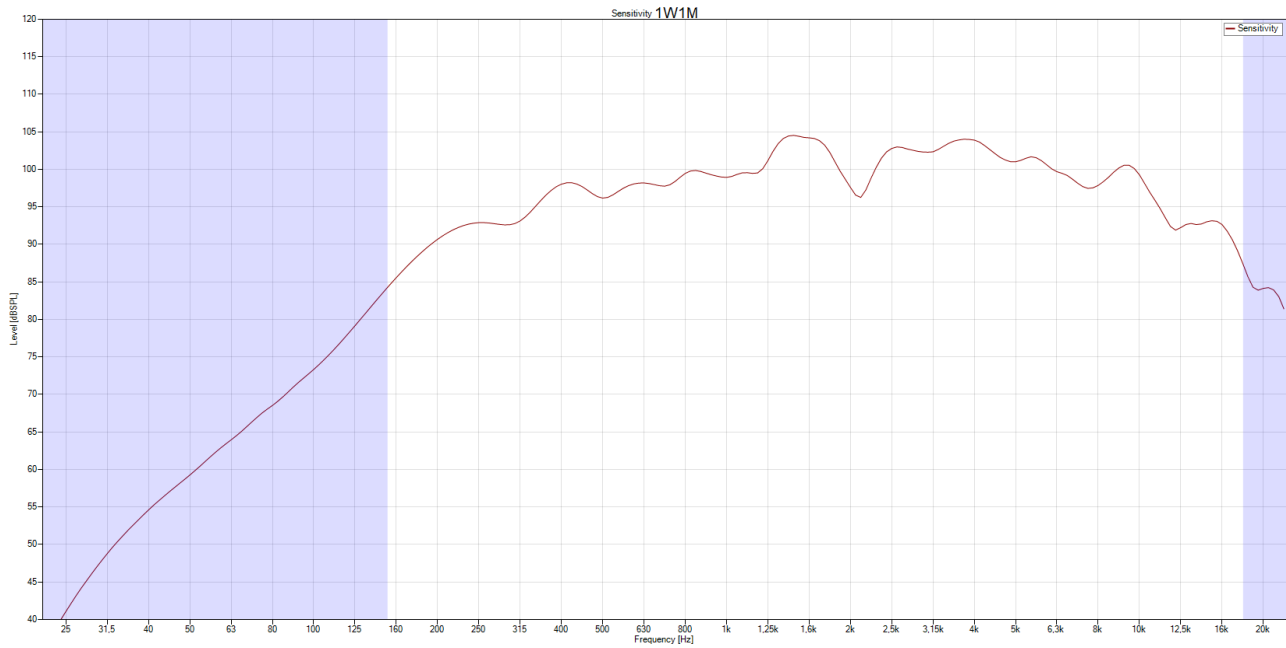

Polardiagramm

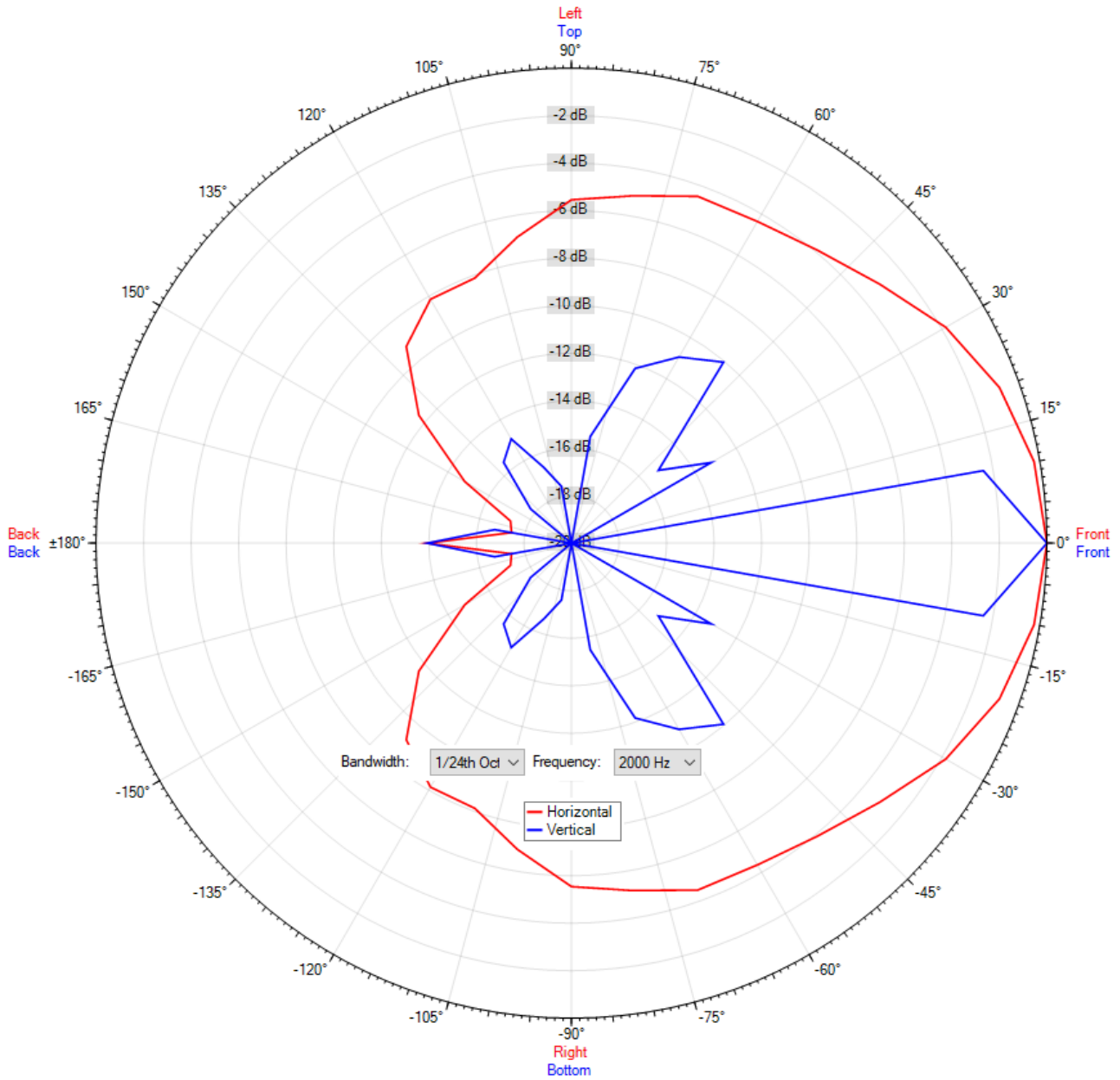

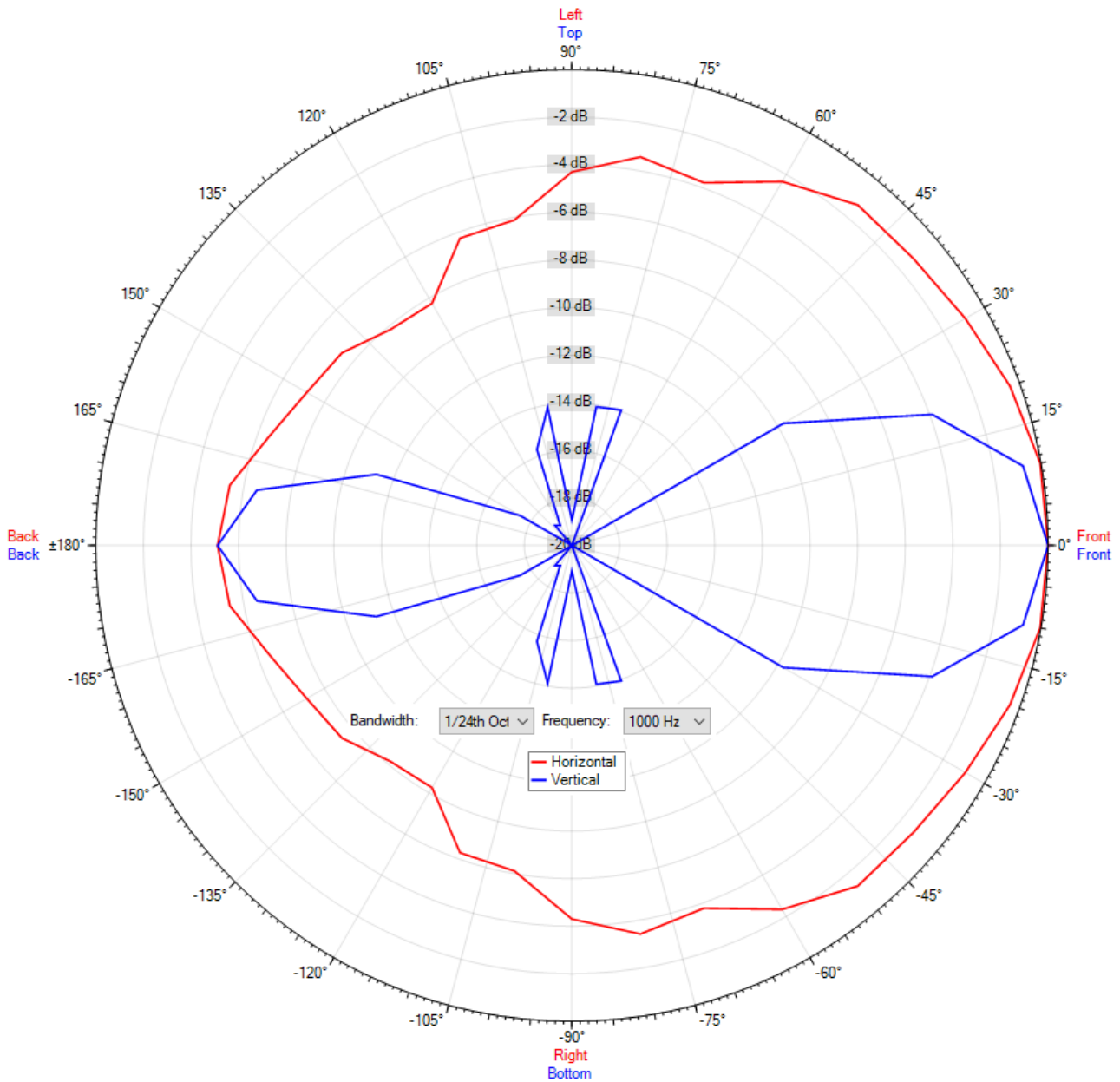

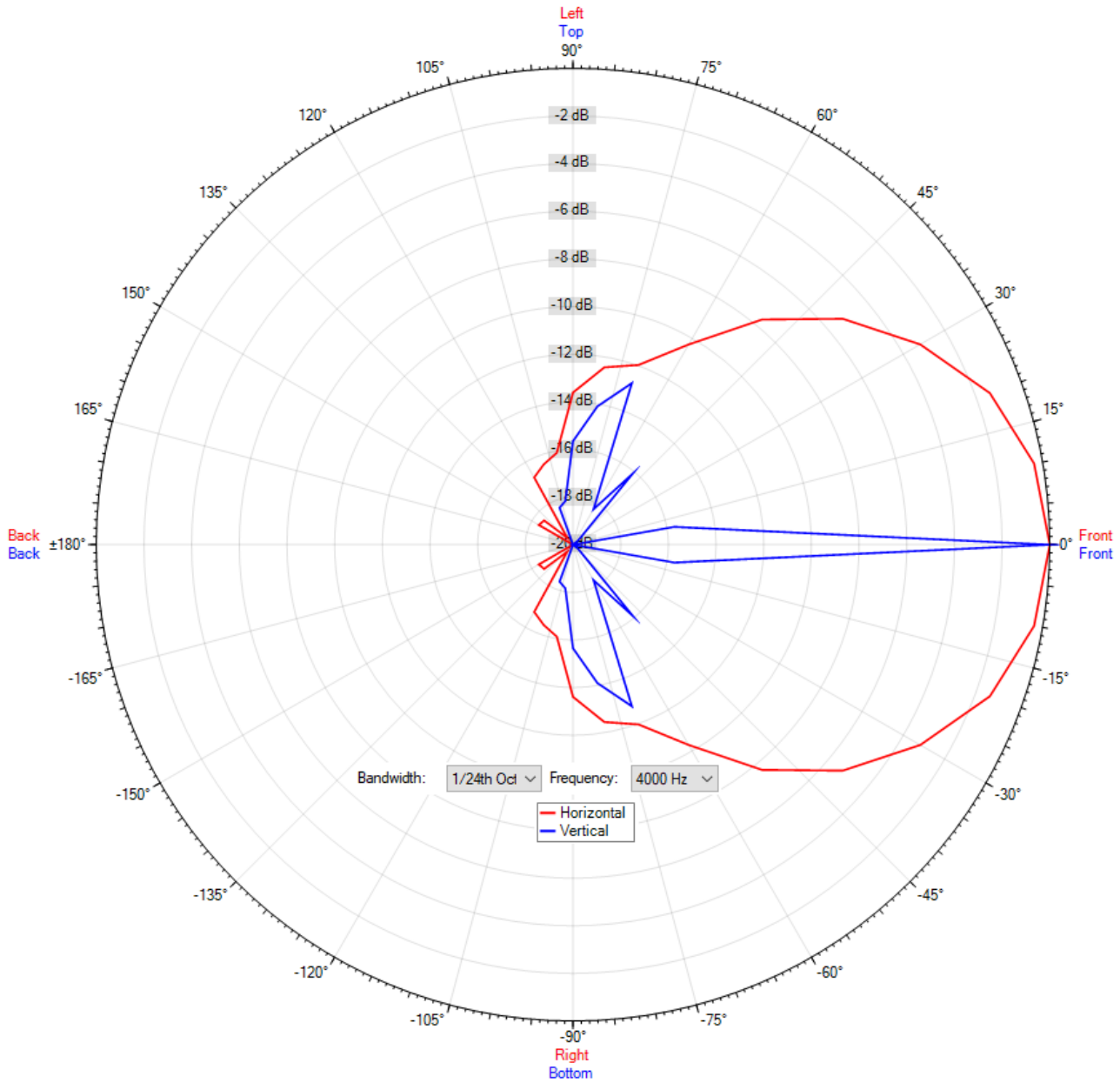

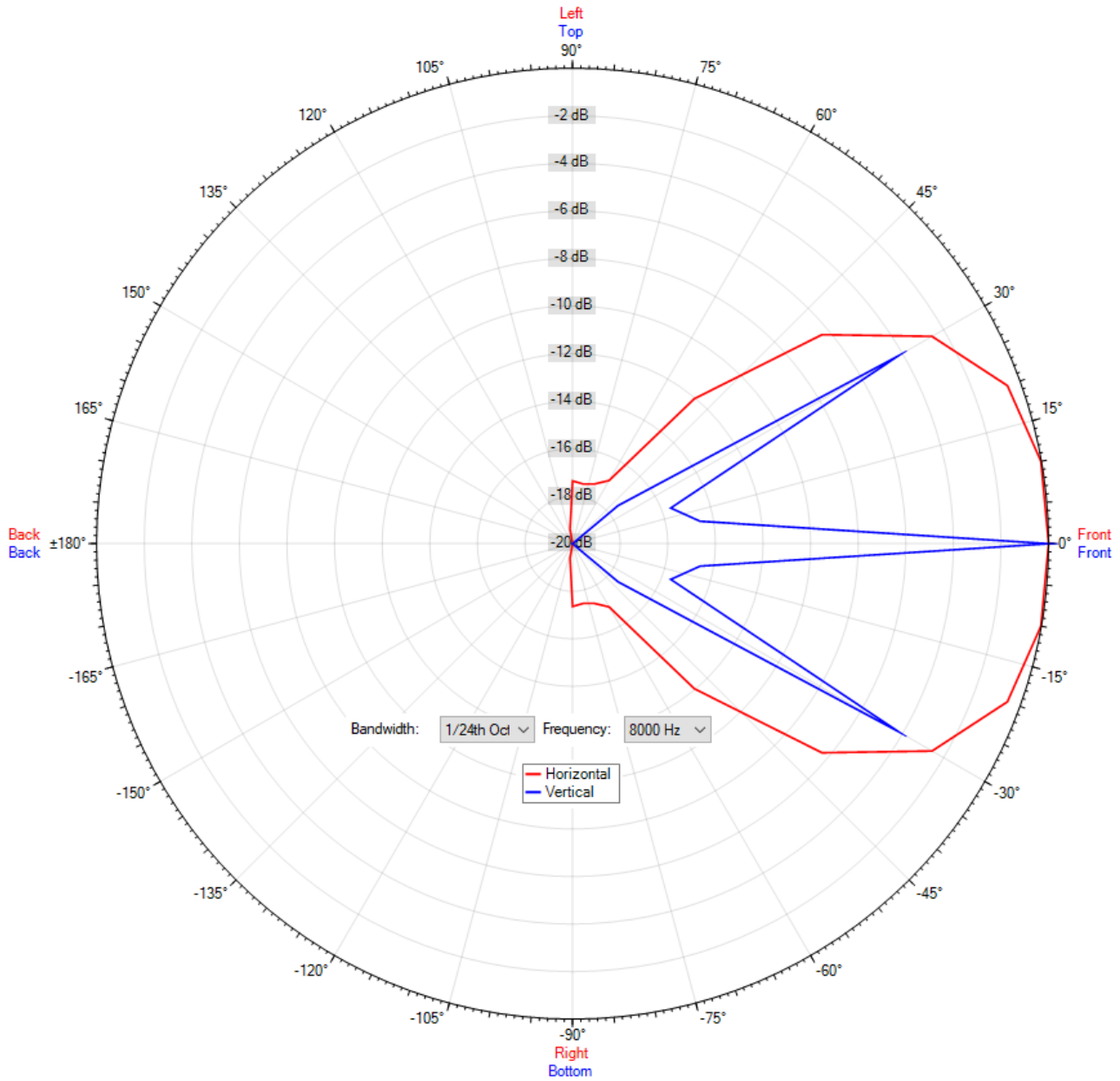

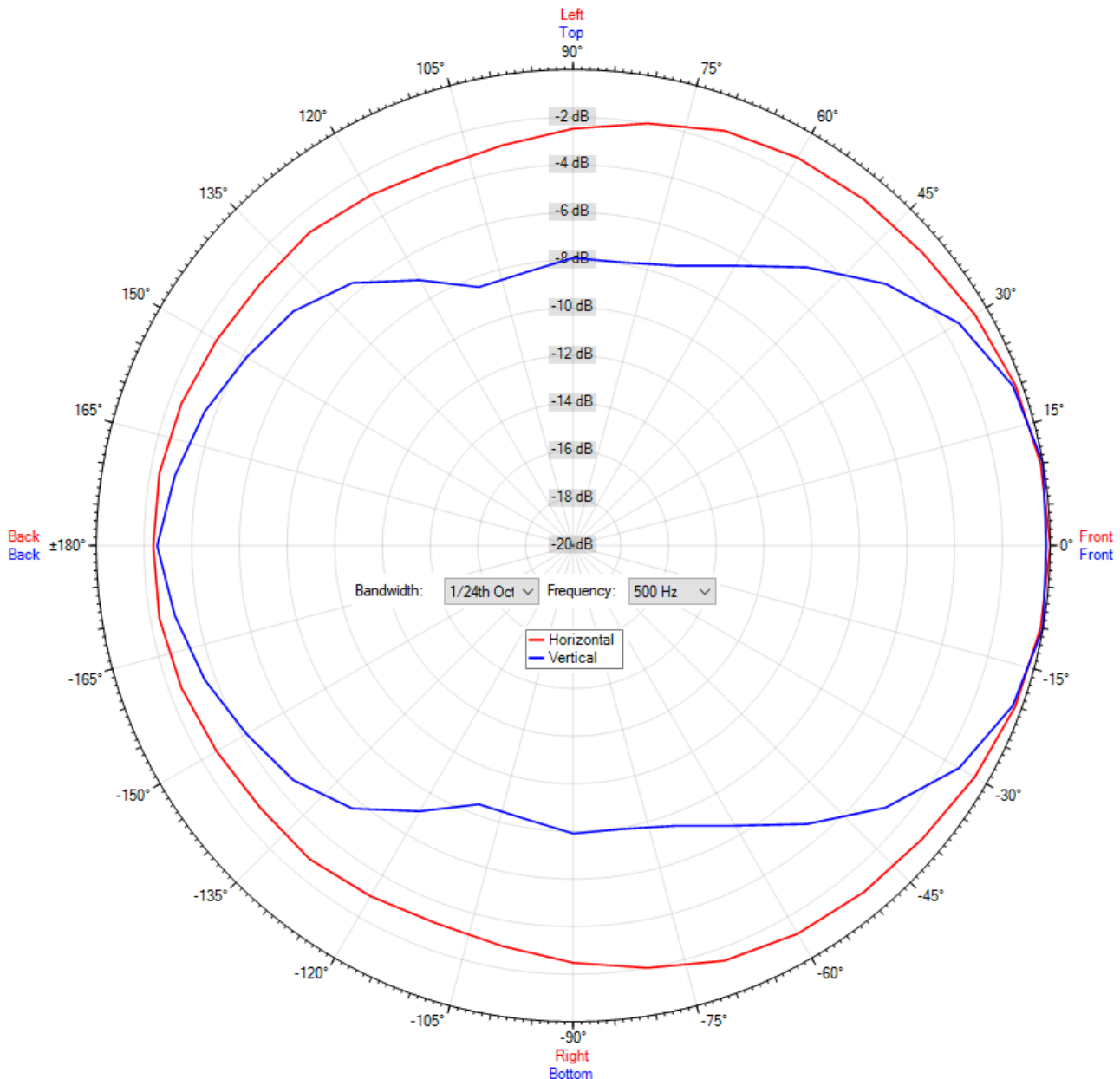

ic audio Lautsprecher sind gemäß der IEC Norm 60529 (Schutzarten durch Gehäuse) gegen das Eindringen von Fremdkörpern und Feuchtigkeit geprüft und klassifiziert. Die Klassifikation wird normgerecht durch einen festen Schlüssel gekennzeichnet. Dieser Schlüssel besteht aus den Buchstaben IP (International Protection) gefolgt von zwei Ziffern. Die erste Ziffer gibt den Schutzgrad gegen Staub an und die zweite Ziffer den Schutzgrad gegen Wasser. Bitte beachten Sie, dass die Prüfung der Produkte unter Laborbedingungen durchgeführt wurde und diese mitunter nicht mit den Bedingungen einer anderen Installationsumgebung 100%-ig vergleichbar sind. Dieser Schutz kann sich, abhängig von der Installationsumgebung, durch normale Abnutzung verringern.

RoHS konform (2011/65/EU)

Der angegebene IP-Schutzgrad basiert auf ic audio Testergebnissen und nicht auf Testergebnissen von CNBOP-PIB, da im Rahmen der Zertifizierung nur die Mindestanforderungen für EN54-24 Konformität geprüft werden.

Bestellnummer: 20122603

Verpackungseinheit: 1

